

# Asada

環境を守る親切ツール

縦管用

# バイス取付アタッチメント

取扱説明書

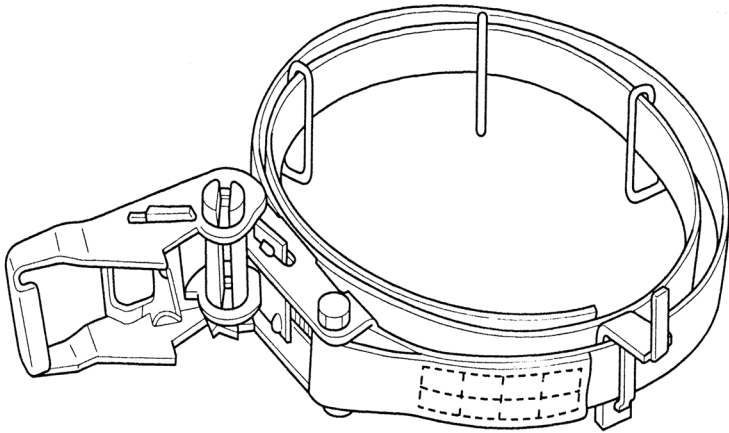

【ご使用前に必ず本書をお読みください。】

# バイス取付アタッチメント

## 据付け

- ① パイプおよびバイスの爪に付着した異物、汚れをきれいに落とします。
- ② 切断位置をマーキングします。(図1)
- ③ 切断位置より下方に「50mm」の位置をマーキングします。(そこがバイス端面の位置になります。)(図1)
- ④ その位置から、さらに下方に「20mm」の位置にマーキングします。(図1)
- ⑤ パイプに「縦管用バイスアタッチメント」のベルトを巻きつけます。  
(④でマーキングした線とベルトの上端部を合わせてください。)  
「バイス引っ掛け部」と「チェーン引っ掛け部」が図のような位置関係になるようにしてください。(図2)  
また「バイス引っ掛け部」が上を向いていることを確認してください。

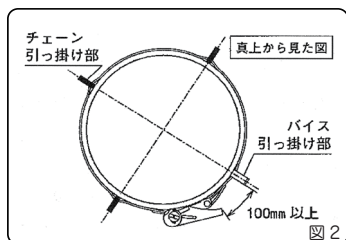
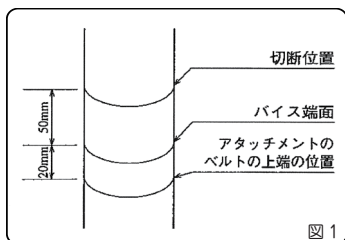

- ⑥ ベルトを「ベルト巻取り軸」の溝に通し、ラチェットレバーを動かしてベルトをしっかりと締めます。(図3→図4→図5→図6)
  - ・このときベルトにねじれ・たるみがないことを確認してください。
  - ・古くなったベルトは使用しないでください。
  - ・余ったベルトはのこ刃に巻き込まれないように対処してください。
  - ・少しゆるめて微調整したいときはラチェット解除レバーを引き、ラチェットレバーを左いっぱいまで倒し、ベルトをゆるめてください。

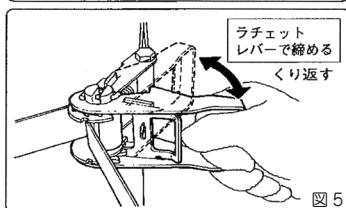
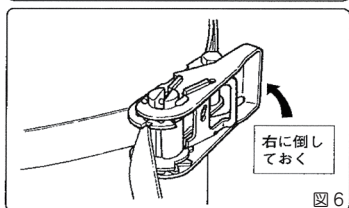
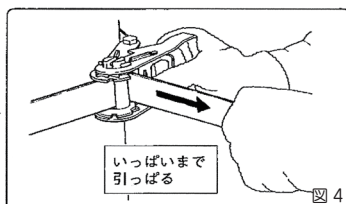
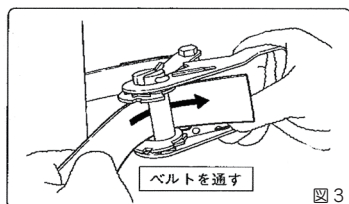

# Vise attachment for vertical pipe

- ⑦ ベルトを固定したら、ラチェットレバーを右に倒しておいてください。(作業の邪魔になります)
- ⑧ バイスを両手でしっかり持ち、ベルトの「バイス引っ掛け部」に「バイス引っ掛け穴」を通しバイスを掛けます。(図 7)

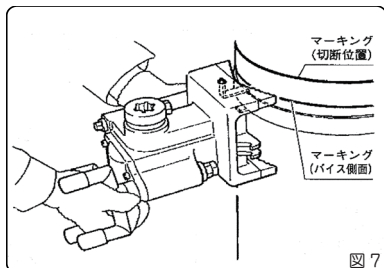

- ⑨ チェーンをパイプに巻き付けます。(図 8)  
このときチェーンを「チェーン引っ掛け部」の上ののせ、チェーンがたるまないようにしてください。
- ⑩ チェーンがたるんでないか確認し、付属のラチェットレンチでクランプボルトを回して、チェーンを締め付けます。チェーンの巻き付け、およびクランプボルトの締め付けは PS380SP 取扱説明書 P.11「バイスの取付け」を参照してください。  
このとき③でマーキングした位置にバイス端面がくるように取り付けてください。  
またバイスの爪が、ベルトの上に乗っていないか確認してください。  
バイスがゆるむ恐れがあります。(図 9)

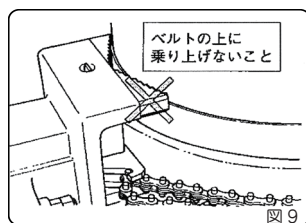
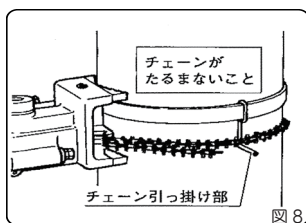

- ⑪ 本体をバイスの上側にくるように取り付けます。(図 10)  
本体の取り付けは PS380SP 取扱説明書 P.13「本体の取付け」を参照してください。

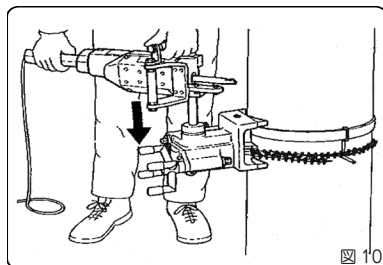

## 取り外し

- ① 「のこ刃」・「ガイドプレート」・「本体」を取り外しておきます。
- ② チェーンをゆるめバイスを取り外します。
- ③ ラチェットレバーをゆるめてベルトを外します。(図 11 → 図 12 → 図 13 → 図 14)

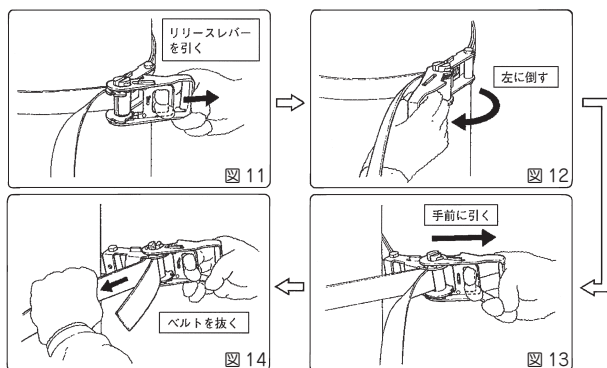

縦管の切断方法については PS380SP 取扱説明書 P.18「縦管の切断」を参照してください。

# Asada アサダ株式会社

本 社 / 名古屋市北区上飯田西町3-60

TEL (052) 911-7165

E-mail: sales@asada.co.jp

支 店 / 東京・名古屋・大阪

営業所 / 札幌・仙台・さいたま・横浜  
広島・福岡

海外事業所

アサダ・タイランド社 (バン コク)  
台湾浅田股份有限公司 (台 北)  
アサダ・ベトナム社 (ホーチミン)  
アサダ・インド社 (ムンバイ)  
上海浅田進出口有限公司 (上 海)  
アサダ USA (オコ州・ユージ)

工 場

犬山工場 (愛知県・犬山市)  
アサダ第一精工株式会社 (松 阪 市)  
アサダ・マシンリー社 (バン コク)

製品の使用方法に関するお問合せは

☎ 0120-114510 (イシゴト)

(受付時間) 9:00-12:00 / 13:00-17:00 (土・日・祝日は除く)

[www.asada.co.jp](http://www.asada.co.jp)

Ver.01 コード No. IM0443