



パイプ・形鋼などの受台に

# パイプジャック

作業時間短縮で  
大幅なコストダウンが可能



**収納と運搬に最適**

三脚の折りたたみが可能なため、持ち運びに便利。  
※HDパイプジャックは折りたたみません。



**ヘッド抜け防止**

ヘッドが上がりきっても、落下しない安全なねじ加工。



**挟まれ防止**

ヘッドを下げてても、隙間があり、手を挟まず安全。

## パイプジャックHV PAT.

三脚折りたたみ可能

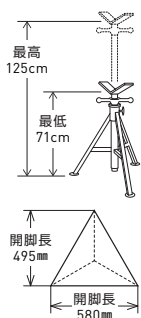

- 高さは71~125cmで調節可能。
- 角パイプ・角材OK。
- SUS対応ヘッドあり。

コードNo.	<b>S781300</b>	標準価格	<b>26,000円</b>
最大積載荷重	1,130kg		
パイプ径	1/8"~24" (10~610mm)		
質量	11.3kg		

## パイプジャックLV PAT.

三脚折りたたみ可能

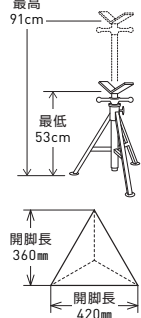

- 軽量小型で持ち運びに便利。
- 高さは53~91cmで調節可能。
- 角パイプ・角材OK。
- SUS対応ヘッドあり。

コードNo.	<b>S781310</b>	標準価格	<b>30,800円</b>
最大積載荷重	1,130kg		
パイプ径	1/8"~24" (10~610mm)		
質量	7.7kg		

## HDパイプジャックLV PAT.

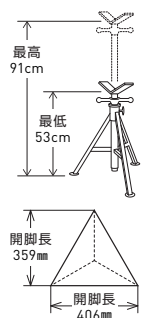

- 高さは53~91cmで調節可能。
  - 角パイプ・角材OK。
  - SUS対応ヘッドあり。
- ※脚の折りたたみはできません。

コードNo.	<b>S780385</b>	標準価格	<b>24,200円</b>
最大積載荷重	1,130kg		
パイプ径	1/8"~24" (10~610mm)		
質量	8.6kg		

別販売品

パイプジャックヘッド ●6種類の豊富なヘッドを用途に応じパイプジャック(左記)と合わせて使用。

ヘッド形状	V 	ボール組(※) 	ローラ 		
用途	一般溶接用パイプ、形鋼、アングル等	パイプを全方向へ回転移動可能	パイプや丸棒のロールウェルディング用		
コードNo.	鉄用 <b>S780518</b>	鉄用 <b>S780551</b>	SUS用 <b>S780274</b>	鉄用 <b>S780514</b>	SUS用 <b>S780517</b>
	標準価格 <b>25,000円</b>	<b>39,900円</b>	<b>49,800円</b>	<b>29,500円</b>	<b>41,200円</b>
能力	最大積載荷重	450kg		900kg	
	パイプ径	3/8"~12"(17~319mm)		1.1/4"~24"(30~610mm)	

ヘッド形状	樹脂ローラ 	バー 	SUSカバー(※) 		
用途	被覆管、塗装したパイプのロールウェルディング用SUS管もOK	平材や形鋼の溶接用	一般溶接用パイプ、形鋼、アングル等		
コードNo.	共通 <b>S780499</b>	H用 <b>S780519</b>	L用 <b>S780944</b>	SUS用 <b>S780502</b>	
	標準価格 <b>22,000円</b>	<b>47,800円</b>	<b>38,500円</b>	<b>12,600円</b>	
能力	最大積載荷重	900kg		1,130kg	
	パイプ径	1/8"~10"(10~268mm)		1/8"~24"(10~610mm)	

※ボール組、SUSカバーには、Vヘッド(V型の受部分)は含まれていません。

ホールドE PAT.P



- パイプ受台とパイプ等の固定に。
- クイックボタンでアームの開閉がワンタッチ。
- 耐久性に優れた鉄フレーム。
- ※ヘッド形状がVのみ使用可能。

ホールドE

コードNo.	<b>S785000</b>	標準価格	<b>45,600円</b>
パイプ径	3/4"~6" (27~166mm)		
質量	3.9kg		

ホールドE (SUS仕様)

コードNo.	<b>S784999</b>	標準価格	<b>52,000円</b>
パイプ径	3/4"~6" (27~166mm)		
質量	3.9kg		

チェンクランプ



- 12"までのパイプの固定が可能。

コードNo.	<b>S781050</b>	標準価格	<b>65,500円</b>
最大積載荷重	450kg		
チェーン長さ	1.2m		

ねじ切機

切断機

配管工具

アングル加工

溶接治具

リフト・

アップパー

高圧洗浄機

管内検査

カメラ

ドレン

クリーナ

フロン

回収・再生

マニホールド

チャージング

ホース

真空ポンプ

スケール・

計測器

リークディテクタ

漏れ防止

エアコン洗浄

銅管加工

パーナ

パイプ受台

バックシールド

仮付け・芯出し

ブラスマ切断機

大口径対応パイプ受台

# アジャスタロール

作業時間短縮で大幅なコストダウンが可能



## アジャスタロール

SUS管対応ヘッド有り



- ローラヘッドの移動で高さの微調整が可能。
- ローラヘッドは回転して位置合わせ、固定して溶接が可能。

アジャスタロールH

アジャスタロールL



### アジャスタロールH

コードNo.	<b>S780365</b>	標準価格	<b>55,200円</b>
本体高さ	80cm		
最大積載荷重	900kg		
パイプサイズ	1/2"~36" (21~915mm)		
質量	17.9kg		

### アジャスタロールL

コードNo.	<b>S780370</b>	標準価格	<b>50,200円</b>
本体高さ	61cm		
最大積載荷重	900kg		
パイプサイズ	1/2"~36" (21~915mm)		
質量	13.2kg		

## プロアジャスタロールローラ

SUS管対応ヘッド有り



- ローラヘッドの移動で高さの微調整が可能。
- ローラヘッドは回転して位置合わせ、固定して溶接が可能。
- プロアジャスタロールは高さ調整機能付き。
- 4脚式で平らな場所で、安定感抜群。



コードNo.	<b>S780441</b>	標準価格	<b>152,000円</b>
本体高さ	74~107cm		
最大積載荷重	900kg		
パイプサイズ	1/2"~36" (21~915mm)		
質量	20.7kg		



## アジャスタロールMINIローラ

SUS管対応ヘッド有り

- ローラヘッドの移動で高さの調整が可能。
- ローラヘッドは回転して位置合わせ、固定して溶接が可能。

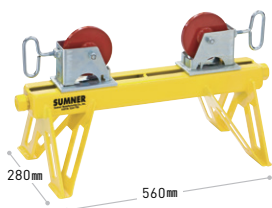

コードNo.	<b>S785280</b>	標準価格	<b>55,600円</b>
本体高さ	18cm (ローラヘッド付 30cm)		
最大積載荷重	900kg		
パイプサイズ	1/2"~36" (21~915mm)		
質量	10.65kg		

### 別販売品

**アジャスタロールヘッド** 豊富なヘッドを用途に応じ、アジャスタロールシリーズ本体と合わせて使用。

**ローラ組** 用途：パイプや丸棒の回転溶接。

	ヘッド形状			
	最大積載荷重	900kg	コードNo.	鉄用： <b>S783151</b> SUS用： <b>S783153</b>
	パイプ径	1/2"~36" (21~915mm)	標準価格	<b>36,500円</b> <b>47,500円</b>

**樹脂ローラ組** 用途：被覆管、塗装したパイプの回転溶接用。SUS管も対応。

	ヘッド形状			
	最大積載荷重	550kg	コードNo.	鉄・SUS共通： <b>S783152</b>
	パイプ径	1/2"~36" (21~915mm)	標準価格	<b>40,000円</b>

**バー** 用途：平材や形鋼の溶接に。

	ヘッド形状			
	最大積載荷重	900kg	コードNo.	<b>S783155</b>
			標準価格	<b>73,500円</b>

**ボール組** 用途：ねじ切機、切断機等のパイプスタンド用。

	ヘッド形状			
	最大積載荷重	450kg	コードNo.	鉄用： <b>S783154</b> SUS用： <b>S783159</b>
	パイプ径	1/2"~36" (21~915mm)	標準価格	<b>47,500円</b> <b>52,500円</b>

ねじ切機

切断機

配管工具

アングル加工

溶接治具

リフト・アッパー

高圧洗浄機

管内検査カメラ

ドレンクリーナ

フロン回収・再生

マニホールド

チャージングホース

真空ポンプ

スケール計測器

リークディテクタ・漏れ防止

エアコン洗浄

銅管加工

パーナ

パイプ受台

パイプ受台

バックシールド

仮付け・芯出し

プラスマ切断機

## BACKING SHIELD

# バックシールド

溶接時のバックシールドガスの使用量削減と作業時間短縮に

### バックシールドとは

SUS鋼の裏波溶接時、大気中の窒素や酸素が溶接金属に反応して溶接面に気孔を生成し、溶接欠陥の原因となる。この溶接欠陥を防ぐために、シールドガスで溶接金属を保護する。バックシールドを行わない場合、裏波ビードが酸化し、溶接部の強度や耐久性が落ちる。

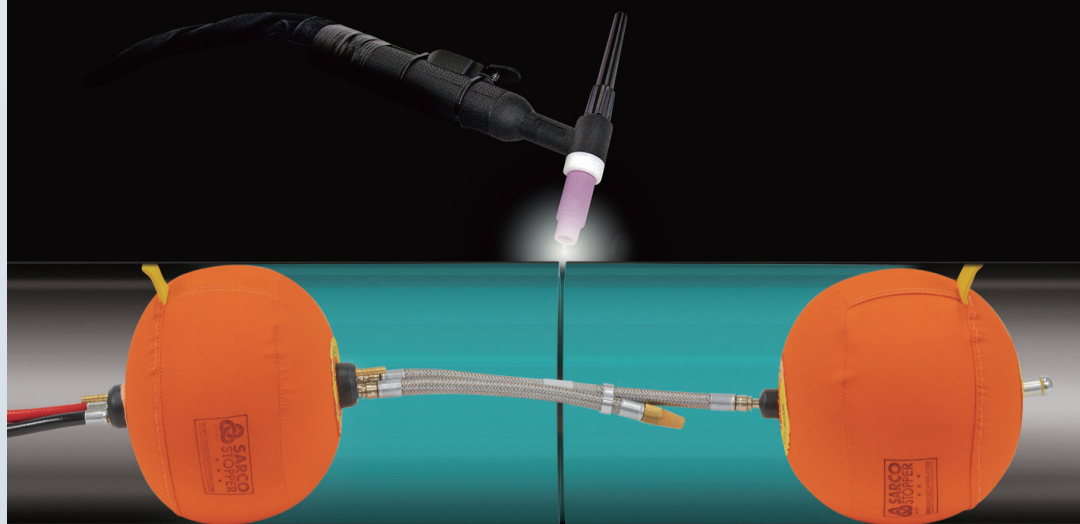
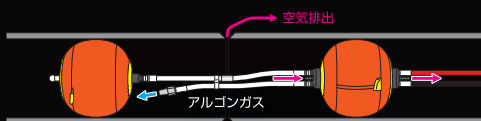

### 現状バックシールドの問題点

バックシールド方法	問題点
スポンジを詰める	▶ しっかりバックシールドできているか不明
プラグで端面にキャップ	▶ ゴム製のプラグ部が熱により劣化、消耗頻度が高い
紙で端面にキャップ	▶ 破れたり、パイプとの粘着面が剥がれる可能性あり。1回の使用で使い捨て

パージダムを使用する事で  
この問題を解決!!

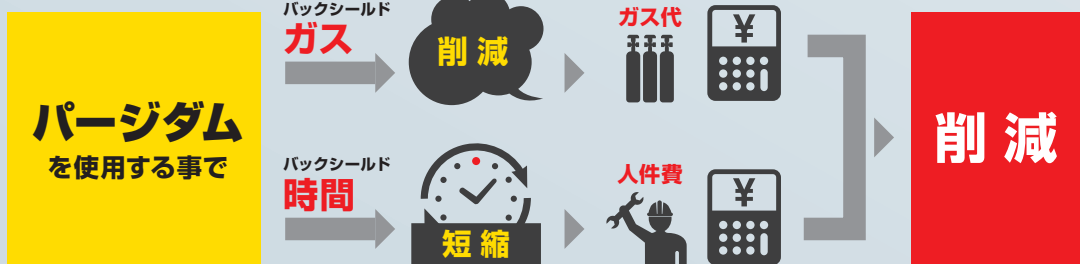



## パージダム

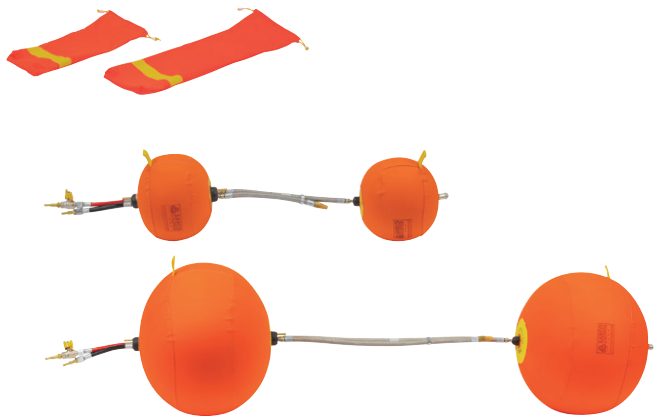

※管の内径に合わせてご使用ください。

適用口径	コードNo.	標準価格
50mm (2")	SA002	72,000円
75mm (3")	SA003	78,000円
100mm (4")	SA004	102,000円
125mm (5")	SA005	104,000円
150mm (6")	SA006	110,000円
200mm (8")	SA008	115,000円
250mm (10")	SA010	125,000円

※予熱溶接には対応できません。 ※収納袋付き。

- SUS管溶接時のアルゴンガス使用量と作業時間を20~50%削減。
- 6インチの配管内を3分以内で酸素1%以下へパージ。
- 熱と火花耐性のエアバック。
- 中央部は丈夫なSUSスパイラルホースを使用。
- バルーンの交換で、異径パイプにも対応可能。

### センター出し用蓄光テープ

中央に蓄光テープがあり、位置合わせ確認しやすい。

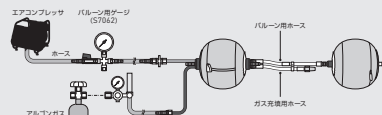
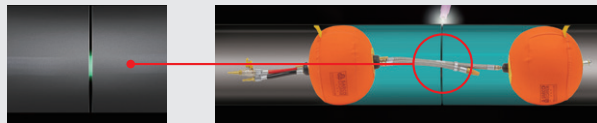

※空気の入れ過ぎに注意してください。特にエアコンプレッサを使用する場合は注意してください。空気以外の気体(アルゴンガス等)で膨らませることも可能です。

適用口径	コードNo.	標準価格
300mm (12")	SA012	138,000円
350mm (14")	SA014	156,000円
400mm (16")	SA016	160,000円
450mm (18")	SA018	162,000円
500mm (20")	SA020	164,000円
550mm (22")	SA022	178,000円
600mm (24")	SA024	198,000円

## パージバディ



- 丈夫なポリエステル製キャンバス生地を使用。
- バルーンは丈夫なラテックス製を使用。
- 位置調整リング付で、別途ロープを繋いで微調整可能。

### 簡単セッティング

シールドガス用ホースをセットし、パージバディを膨らませますだけ。

### 耐久性

ポリエステル製キャンバス生地のため、耐久性が抜群。

### ボールバルブ付きで扱いやすい



ねじ径: PT1/4 (R1/4)

### 拡張

パージバディ拡張には、自転車用空気入れ(米式バルブ対応品)使用も可能。

### 気密性

気密性が高く、ほごりや臭いもシャットアウト。

適用口径	コードNo.	標準価格
50mm (2")	SA002B	10,600円
75mm (3")	SA003B	12,500円
100mm (4")	SA004B	12,800円
125mm (5")	SA005B	13,800円
150mm (6")	SA006B	14,200円

※この他のサイズも取り扱っております。最大2,100mm (84")まで。

適用口径	コードNo.	標準価格
200mm (8")	SA008B	16,500円
250mm (10")	SA010B	18,000円
300mm (12")	SA012B	23,500円
350mm (14")	SA014B	47,000円
400mm (16")	SA016B	52,000円

### 別販売品



### 酸素モニター 受注生産

- シールド内の酸素濃度の高精度測定。
- 配管の隙間に挿入できるプローブ付。
- すばやい反応時間。

コードNo.	S7064	標準価格	140,000円
検知濃度	0.0~100.0vol%		
精度	35vol%以下 -0.2~+0.35 vol% 35~100vol% 精度定義なし		
プローブ長	φ2mm×100mm	ホース長	1m
電源	単3電池×2本		

### バルーン用ゲージキット



コードNo.	S7062
標準価格	16,800円
ホース接続径	φ9mm
圧力計	0~0.1MPa

ねじ切機

切断機

配管工具

アングル加工

溶接治具

リフト・アッパー

高圧洗浄機

管内検査カメラ

ドレンクリーナ

フロン回収・再生

マニホールド

チャージングホース

真空ポンプ

スケール計測器

リークディテクタ

漏れ防止

エアコン洗浄

銅管加工

パーナ

パイプ受台

バックシールド

仮付け・芯出し

ブラスマ切断機

配管の仮付け・芯出しに

# 仮付け・芯出し工具

配管溶接時間短縮で  
大幅なコストダウンが可能

## クランプとフィットの違い

### ウルトラクランプ

パイプ固定部分が棒状のため、「直管+直管」「直管+エルボ」の仮付けに最適。

### ウルtraフィット

本体が薄く、パイプ固定部分が点状のため、「エルボ+エルボ」の仮付けに最適。



## ウルトラクランプクイック PAT.

SUS管対応

直管+直管



直管+エルボ



- パイプとパイプ、継手の迅速で正確な固定・芯出し・仮付けが可能。
- 配管接触部にSUS材料使用のため、鉄・SUSの材料を選ばず使用可能。

**クイックボタン**  
クイックボタンでワンタッチ開閉。迅速な芯出しで作業効率UP。



**パイプ固定**  
パイプ固定部分が棒状のため、「直管+直管」「直管+エルボ」の仮付けに最適。



型式	クイックNo.1	クイックNo.2	クイックNo.3
コードNo.	<b>S781510</b>	<b>S781520</b>	<b>S781530</b>
標準価格	<b>40,000円</b>	<b>46,000円</b>	<b>85,800円</b>
パイプ固定能力	1"~2" (34~61mm)	2"~6" (60~166mm)	5"~12" (139~319mm)
質量	1.8kg	4.5kg	7.7kg

## ウルトラクランプ

SUS管対応

直管+直管



直管+エルボ

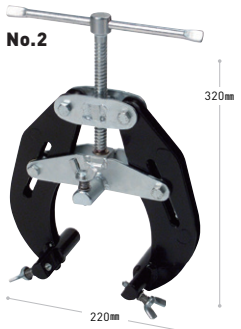
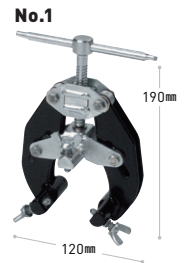

- パイプとパイプ、継手の迅速で正確な固定・芯出し・仮付けが可能。
- 配管接触部にSUS材料使用のため、鉄・SUSの材料を選ばず使用可能。

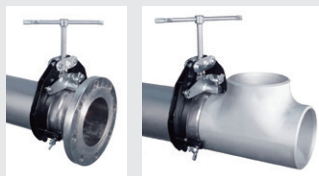

**パイプ固定**  
パイプ固定部分が棒状のため、「直管+直管」「直管+エルボ」の仮付けに最適。



型式	No.1	No.2	No.3
コードNo.	<b>S781130</b>	<b>S781150</b>	<b>S781170</b>
標準価格	<b>40,500円</b>	<b>50,800円</b>	<b>84,500円</b>
パイプ固定能力	1"~2.1/2" (34~77mm)	2"~6" (60~166mm)	5"~12" (139~319mm)
質量	1.5kg	3.8kg	6.5kg

参考資料

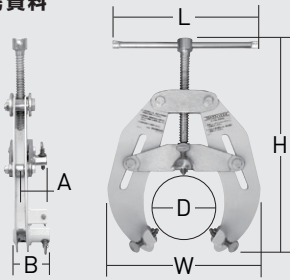

ウルトラクランプクイック・ウルトラクランプ

品名	No.1	No.2	No.3
H寸法 (mm)	205	370	555
W寸法 (mm)	150	290	480
L寸法 (mm)	160	235	240
A寸法 (mm)	37	55	50
B寸法 (mm)	67	102	102

H寸法：最大径パイプを固定したときの高さ  
W寸法：最大径パイプを固定したときの幅  
L寸法：ハンドルの長さ

ウルトラフィットクイック・ウルトラフィット

品名	No.1	No.2	No.3
H寸法 (mm)	200	375	550
W寸法 (mm)	145	295	460
L寸法 (mm)	155	240	245
A寸法 (mm)	35	35	35
B寸法 (mm)	60	60	60

A寸法：パイプ固定部分から蝶ねじまでの寸法  
B寸法：本体の最大幅

ウルトラフィットクイック PAT.P

SUS管対応

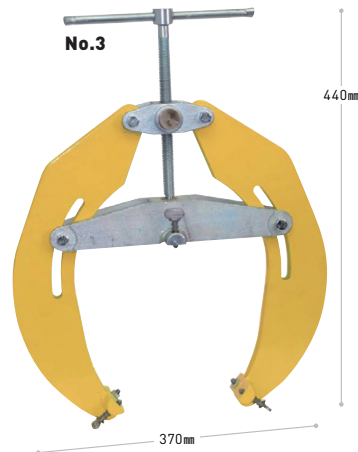
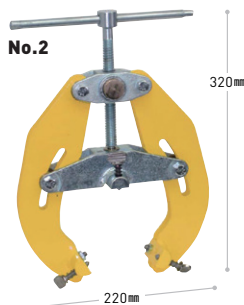
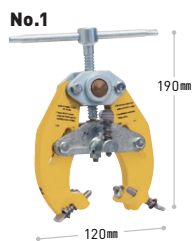

- パイプとパイプ、継手の迅速で正確な固定・芯出し・仮付けが可能。
- 配管接触部にSUS材料使用のため、鉄・SUSの材料を選ばず使用可能。

**クイックボタン**  
クイックボタンでワンタッチ開閉。迅速な芯出しで作業効率UP。



**パイプ固定**  
本体が薄く、パイプ固定部分が点状のため、「エルボ+エルボ」の仮付けに最適。  
※継手と継手にも対応。



型式	クイックNo.1	クイックNo.2	クイックNo.3
コードNo.	<b>S781540</b>	<b>S781550</b>	<b>S781560</b>
標準価格	<b>47,600円</b>	<b>52,500円</b>	<b>106,000円</b>
パイプ固定能力	1"~2" (34~61mm)	2"~6" (60~166mm)	5"~12" (139~319mm)
質量	1.8kg	3.6kg	6.8kg

ウルトラフィット

SUS管対応

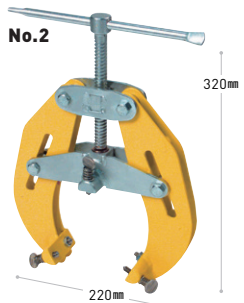
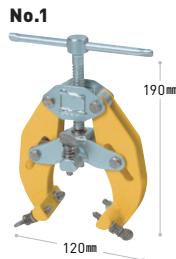

- パイプとパイプ、継手の迅速で正確な固定・芯出し・仮付けが可能。
- 配管接触部にSUS材料使用のため、鉄・SUSの材料を選ばず使用可能。



**パイプ固定**  
本体が薄く、パイプ固定部分が点状のため、「エルボ+エルボ」の仮付けに最適。  
※継手と継手にも対応。



型式	No.1	No.2	No.3
コードNo.	<b>S781265</b>	<b>S781275</b>	<b>S781285</b>
標準価格	<b>51,800円</b>	<b>55,200円</b>	<b>105,000円</b>
パイプ固定能力	1"~2.1/2" (34~77mm)	2"~6" (60~166mm)	5"~12" (139~319mm)
質量	1.4kg	3.6kg	6.1kg

ねじ切機  
切断機  
配管工具  
アングル加工  
溶接治具  
リフト・アッパー  
高圧洗浄機  
管内検査カメラ  
ドレンクリーナ  
フロン回収・再生  
マニホールド  
チャージングホース  
真空ポンプ  
スケール計測器  
リークディテクタ  
漏れ防止  
エアコン洗浄  
銅管加工  
パーナ  
仮付け・芯出し  
パイプ受台  
バックシールド  
仮付け・芯出し  
プラズマ切断機



## フランジピン



- フランジの穴位置を合わせて配管の水平出しに。
- メンテナンス時にフランジの穴位置がずれない。
- テーパー形状のピンとスライドナットにより、速くて正確な芯出しが可能。

### 取付けワンタッチ



仕様	SUS (2ヶ入)	クイック (2ヶ入)
コードNo.	<b>S780429</b>	<b>S781235</b>
標準価格	<b>78,000円</b>	<b>22,400円</b>
フランジ穴径	16~41mm	16~41mm
質量	1.8kg	1.8kg

## ユニバーサルレベル PAT.

水平出し

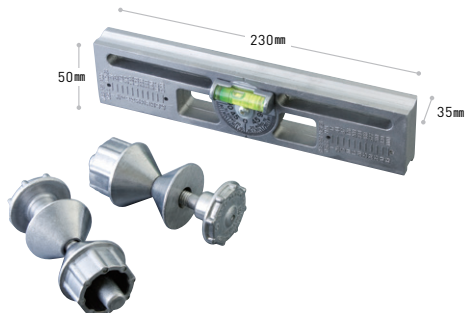

- フランジの水平出しに。
- 分度器、水準器、フランジピンがセット。

コードNo.	<b>PZ430</b>	標準価格	<b>49,000円</b>
フランジ穴ピッチ	60~190mm		
ボルト穴径	ø16~44mm		
質量	950g		

### 補修品 水準器

コードNo. **PZ722000**

標準価格: **17,400円**

## インナークランプ PAT.

SUS管対応

仮付け芯出し



- パイプとフランジ、パイプとパイプを内側から固定・芯出し。
- 配管接触部にSUS材料使用のため、鉄・SUSの材料を選ばず使用可能。

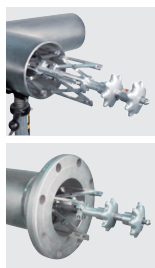

2-4

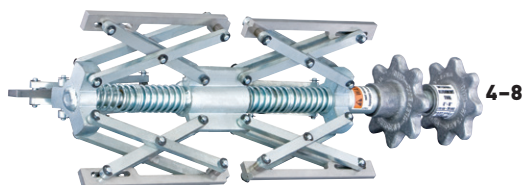

4-8

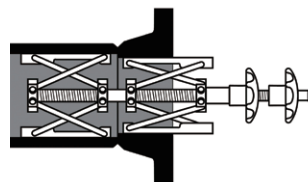

型式	2-4	4-8
コードNo.	<b>S784100</b>	<b>S784102</b>
標準価格	<b>108,000円</b>	<b>174,000円</b>
使用可能パイプ径	ø50~100mm	ø100~200mm
質量	1.1kg	3.9kg
高さ	340mm	450mm

ねじ切機

切断機

配管工具

アングル加工

溶接治具

リフト・アッパー

高圧洗浄機

管内検査カメラ

ドレンクリーナ

フロン回収・再生

マニホールド

チャージングホース

真空ポンプ

スケール計測器

リークディテクタ

漏えい防止

エアコン洗浄

銅管加工

バーナ

仮付け・芯出し

パイプ受台

バックシールド

仮付け・芯出し

プラズマ切断機

# フランジスケア PAT.

角度出し



- フランジの直角出しに。
- 永久磁石一体型ボディ。
- ※スコヤは付いていません。

コードNo.	<b>PZ429</b>	標準価格	<b>43,000円</b>
使用可能パイプ径	1"以上		
スコヤ幅	20~50mm		
質量	720g		

# フランジスプレッダ

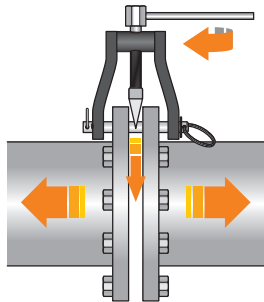

※通常は2台で使用

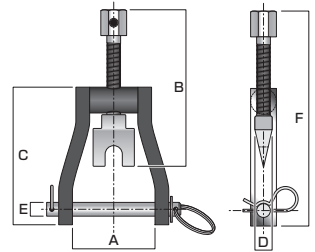
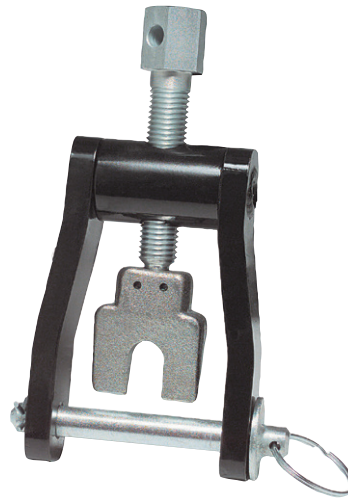

- フランジメンテナンスの開放作業に。  
ネジでクサビを押して広げるため開放作業が安全。
- 熱処理されたクサビはフランジ面を傷つけない形状。

型式	3	4	5	6
コードNo.	<b>S784003</b>	<b>S784002</b>	<b>S784001</b>	<b>S784000</b>
標準価格	<b>75,600円</b>	<b>80,900円</b>	<b>87,600円</b>	<b>90,000円</b>
質量	4.5kg	4.5kg	6.4kg	6.8kg
ピンサイズ	16mm	19mm	22mm	25mm
フランジ圧力	~63K	~63K	~63K	~63K
A(シャフト幅)	76mm	101mm	127mm	162mm
B(送りボルト長さ)	243mm	243mm	262mm	262mm
C(本体長さ)	200mm	200mm	228mm	228mm
D(くさび幅)	26mm	26mm	29mm	29mm
E(シャフト径)	φ16mm	φ19mm	φ22mm	φ25mm
F(全長)	307mm	307mm	345mm	345mm

※別途35mm六角スバナまたは、12mm丸棒が必要です。

## 使用可能フランジ呼び径

品名	フランジスプレッダ3	フランジスプレッダ4	フランジスプレッダ5	フランジスプレッダ6
JIS 呼び圧力 5K	80A-500A	175A-1100A	175A-1500A	550A-1500A
JIS 呼び圧力 10K	25A-300A	125A-600A	125A-1200A	400A-1500A
JIS 呼び圧力 16K	25A-150A	80A-350A	80A-600A	250A-1000A
JIS 呼び圧力 20K	25A-100A	80A-200A	80A-400A	250A-750A
JIS 呼び圧力 30K	10A-50A	40A-65A-100A	40A-65A-250A	150A-400A
呼び圧力 40K	10A-40A	40A-65A-80A	40A-65A-150A	125A-350A
呼び圧力 63K	10A-15A	20A-40A	20A-100A	90A-200A

※使用可能フランジ呼び径は、一般的なフランジサイズの寸法となります。  
※薄形フランジ・特殊なフランジは、シャフト寸法を参考に使用します。

ねじ切機

切断機

配管工具

アングル加工

溶接治具

リフト・

アッパー

高圧洗浄機

管内検査

カメラ

ドレン

クリーナ

フロン

回収・再生

マニホールド

チャージング

ホース

真空ポンプ

スケール・

計測器

リークディテクタ

漏れ防止

エアコン洗浄

銅管加工

パーナ

仮付け・芯出し

パイプ受台

バックシールド

仮付け・芯出し

ブラスマ切断機

## ロータリーアースクランプ

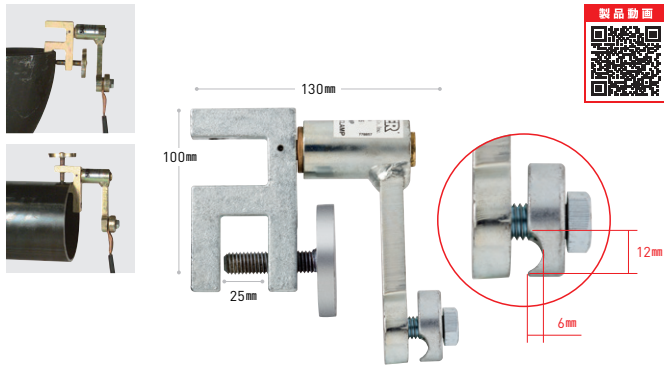

- アーク溶接時のアースコードのからまり防止用。
  - 400アンペアまで。
  - 2方向の固定が可能。
  - 取付け取外しが簡単。
- ※アーク溶接機、TIG溶接機専用。

コードNo.	<b>S780435</b>	標準価格	<b>40,500円</b>
質量	1.8kg		

## デジタルセンターポンチ

水平出し



- 分岐管のセンター出し、パイプの中心線のけがきに。
- 見やすいデジタル表示。
- ボタン一発押しで、簡単角度決め。
- マグネット付きで、正確に位置決め。
- デジタル水準器は単体でも使用可能。



マグネットベース 一発ボンチング 簡単位置合せ デジタルゲージ



マグネットベースで鋼管の時は位置がズレない。  
①レバーを引いて ②ボタンを押して、一発ボンチング。  
打刻位置を表示で正確にボンチング。  
取り外し可能なデジタルゲージ。(マグネット付き)

コードNo.	<b>S784520</b>	標準価格	<b>110,000円</b>
使用可能パイプ径	4"~8" (114~217mm)		
ゲージ分解能	0.05°		
電源	9V乾電池		
精度	±1°		
質量	840g		

## ジャンボセンターリングヘッド PAT.

水平出し

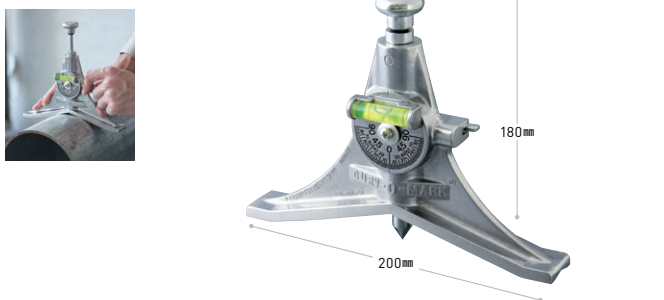

- 分岐管のセンター出し、パイプの中心線のけがきに。
- 0度~90度。
- 水準器付き。(全方向回転)

コードNo.	<b>PZ72106</b>	標準価格	<b>50,000円</b>
使用可能パイプ径	1"~24" (34~610mm)		
質量	480g		

補修品 水準器

コードNo. **PZ722000** 標準価格: **17,400円**

## ウェルディングスケール

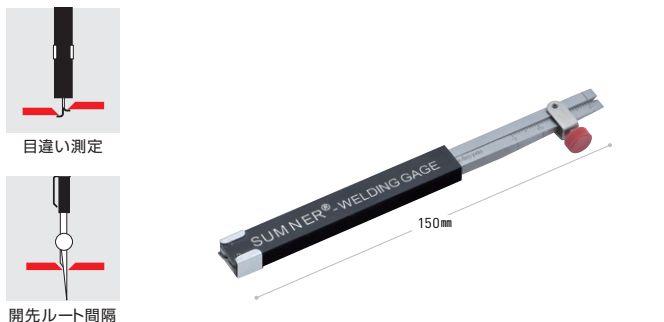

- 配管内面の目違いと開先ルートギャップの寸法を簡単に測定。
- ペン型タイプ。

コードNo.	<b>S781901</b>	標準価格	<b>16,500円</b>
スケール幅	目違い: 0~3cm ルート間隔: 0.7~4mm		
大きさ	L: 150×W: 8×H: 12mm		
質量	100g		