

アングルマシン75

- Vノッチ
- アングルベンダ
- コーナーカット
- 角切り
- 穴あけ
要 別販売品

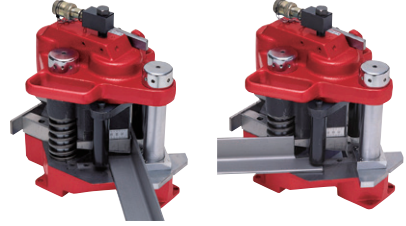
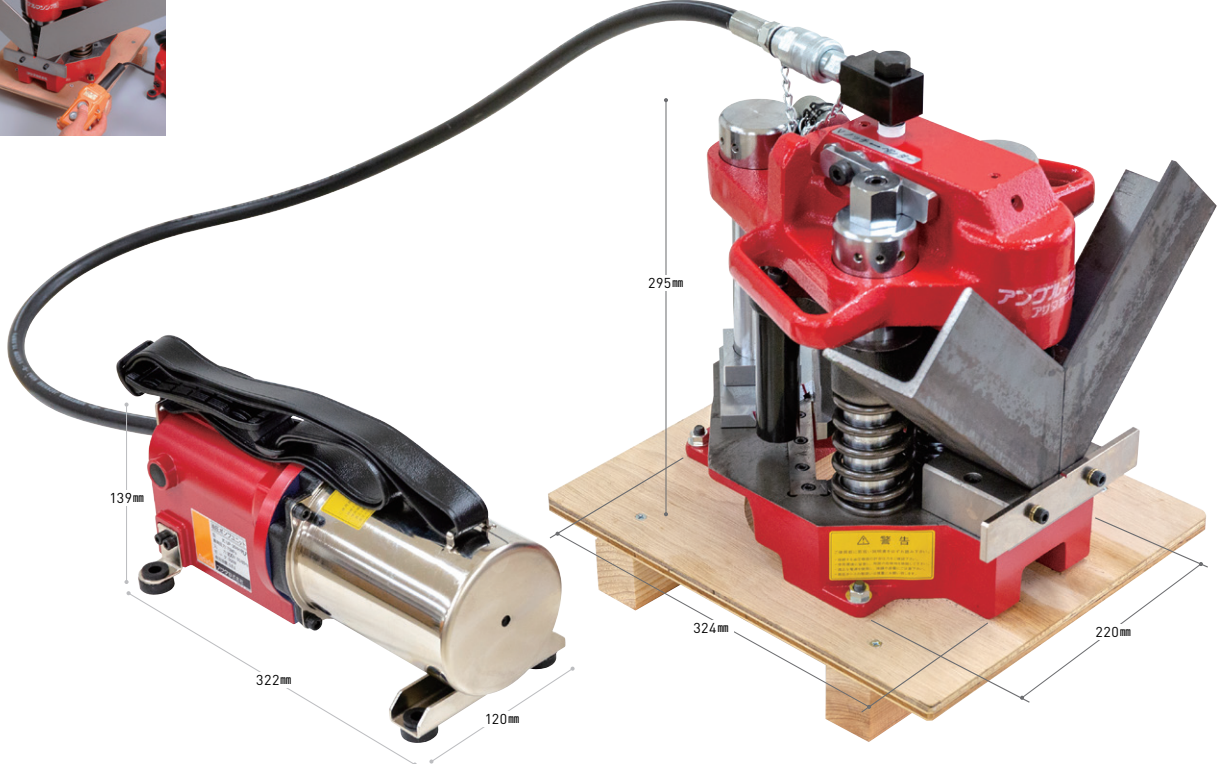
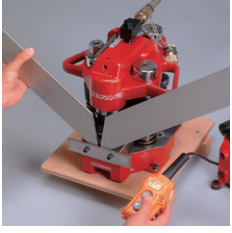

- 1台でアングルの曲げ・Vノッチ・コーナーカット加工が可能。
- 標準セットで最大、SUSアングル75×75×6mmの加工が可能。
- Vノッチ・ベンダが本体一体型。
- 本体と油圧ポンプユニットが別々のセパレートタイプ。

金型交換不要で、6種類の加工が可能

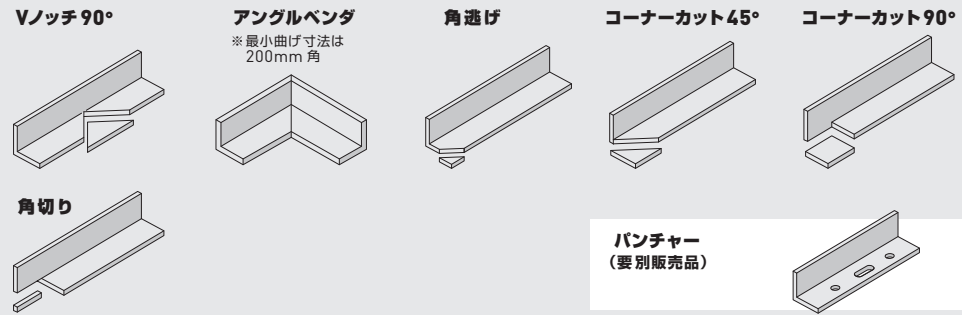

カンタン操作

Vノッチとベンダ加工をレバー1つで簡単に切替。



別販売品

品名	コードNo.	備考	標準価格	品名	コードNo.	備考	標準価格
油圧ポンプユニット 高速フットスイッチ	NZ45SV	フットスイッチ	301,000円	Vノッチ上刃	NZ773	鉄用	96,300円
油圧ポンプユニット 手元スイッチ	NZ35FL	手元スイッチ	166,000円	Vノッチ下刃セット	NZ774		107,000円
油圧ポンプユニット フットスイッチ	NZ35FLF	フットスイッチ	208,000円	VノッチVN-75 上刃・下刃セットSUS用	NZ782	鉄・SUS用	333,000円
Vノッチキットt3	NZ779	鉄・SUS用(3・4mm用)	132,000円	Vノッチ上刃SUS用	NZ783		156,000円
VノッチVN-75 上刃・下刃セット	NZ772	鉄用	211,000円	Vノッチ下刃セットSUS用	NZ784		180,000円

- ねじ切機
- 切断機
- 配管工具
- アングル加工
- 溶接治具
- リフト・アッパ
- 高圧洗浄機
- 管内検査カメラ
- ドレンクリーナ
- フロン回収・再生
- マニホールド
- チャージングホース
- 真空ポンプ
- スケール計測器
- リークディテクタ漏れ防止
- エアコン洗浄
- 銅管加工
- バーナ

アングルマシン75 手元スイッチ

	コードNo.	NZ750	NZ752
	標準価格	816,000円	941,000円
	加工材	鉄	鉄・SUS
	最大曲げ能力	SS400: 75×75×6mm / SUS304: 75×75×6mm(※)	
	出力	17 t (ベンダ) ・23 t (Vノッチ)	
	ストローク	30mm	
	本体質量	50kg	
	セット内容	本体 (Vノッチ・ベンダー体型)、油圧ポンプユニット、手元スイッチ	

※厚み3・4mm材の加工は専用刃 (Vノッチキットt3:コードNo.NZ779) をご使用ください。

アングルマシン75F フットスイッチ

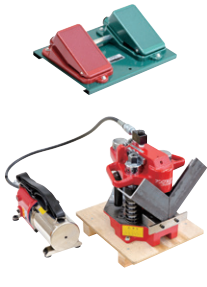
	コードNo.	NZ751	NZ753
	標準価格	858,000円	983,000円
	加工材	鉄	鉄・SUS
	最大曲げ能力	SS400: 75×75×6mm / SUS304: 75×75×6mm(※)	
	出力	17 t (ベンダ) ・23 t (Vノッチ)	
	ストローク	30mm	
	本体質量	50kg	
	セット内容	本体 (Vノッチ・ベンダー体型)、油圧ポンプユニット、フットスイッチ	

※厚み3・4mm材の加工は専用刃 (Vノッチキットt3:コードNo.NZ779) をご使用ください。

アングルマシン75 本体

	コードNo.	NZ761	NZ785
	標準価格	653,000円	778,000円
	加工材	鉄	鉄・SUS
	最大曲げ能力	SS400: 75×75×6mm / SUS304: 75×75×6mm(※)	
	出力	17 t (ベンダ) ・23 t (Vノッチ)	
	ストローク	30mm	
	本体質量	50kg	
	セット内容	本体 (Vノッチ・ベンダー体型)	

※厚み3・4mm材の加工は専用刃 (Vノッチキットt3:コードNo.NZ779) をご使用ください。

油圧ポンプユニット

仕様	手元スイッチ (標準付属品) フットスイッチ (標準付属品)	高速フットスイッチ (別販売品)
最高使用圧力	68.6MPa (700kgf/cm ²)	68.6MPa (700kgf/cm ²)
吐出量	0.2L/分	0.35L/分
有効油量	0.8L	2L
モータ	100V・350W (50/60Hz)	100V・450W (50/60Hz)
質量	7.5kg	17.2kg
大きさ	L: 322×W: 120×H: 139mm	L: 212×W: 211×H: 340mm

※アングルマシン75 (本体のみ) をご購入の場合は、68.6MPa (700kgf/cm²) の油圧ポンプユニットをご使用下さい。ただし、油圧カブラは同一メーカーに統一してください。

品名	コードNo.	備考	標準価格
パンチャーP-75	NZ775	ホルダ上・下のみ (鉄用)	72,500円
ポンチ&ダイス	11	φ11mm (鉄用)	20,000円
	11長穴	11×16.5mm (鉄用)	23,800円
	13	φ13mm (鉄用)	20,000円

品名	コードNo.	備考	標準価格
ポンチ&ダイス	14	φ14mm (鉄用)	20,000円
	14長穴	14×18mm (鉄用)	23,800円
	15	φ15mm (鉄用)	20,000円
	18	φ18mm (鉄用)	20,000円

ねじ切機

切断機

配管工具

アングル加工

溶接治具

リフト・

アッパー

高圧洗浄機

管内検査

カメラ

ドレン

クリーナ

フロン

回収・再生

マニホールド

チャージング

ホース

真空ポンプ

スケール・

計測器

リークディテクタ

漏れ防止

エアコン洗浄

銅管加工

バーナ